

Інструкція з використання Curtain Outdoor Jeweller

Оновлено 23 Вересня, 2024



Curtain Outdoor Jeweller — бездротовий датчик руху «штора» з подвійною технологією виявлення руху. Він може бути встановлений у приміщенні та на вулиці. Датчик має горизонтальний кут огляду 8° і призначений для контролю периметра, наприклад для захисту вікон, дверних прорізів та інших входів/виходів на об'єкті, що охороняється. Розпізнає рух на відстані до 12 метрів.

 [Купити Curtain Outdoor Jeweller](#)

Curtain Outdoor Jeweller обмінюється даними з хабом через два захищені радіопротоколи. Для передавання тривог і подій датчик використовує протокол [Jeweller](#), а для оновлення прошивки — протокол [Wings](#). Дальність зв'язку — до 1700 метрів за відсутності перешкод. Працює до 3 років від комплектних батарей.

Перелік сумісних хабів доступний [за посиланням](#).

Керувати датчиком і його налаштуваннями можна в [застосунках](#) для iOS, Android, macOS та Windows. Система повідомляє користувачів про будь-які події за допомогою пуш-сповіщень, SMS і дзвінків.

Функціональні елементи

Датчик

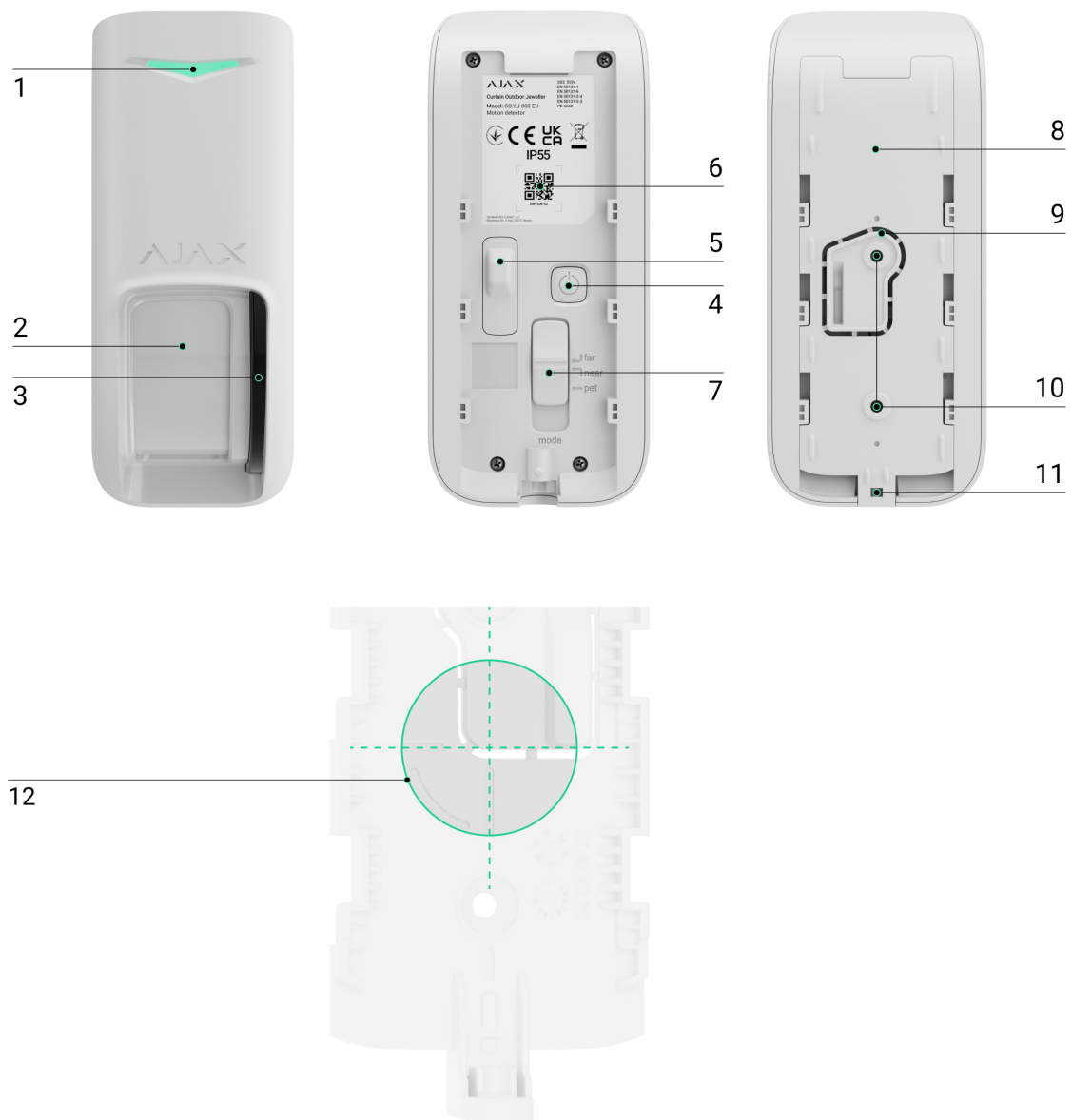

1. Світлодіодний індикатор.
2. Лінза датчика руху.
3. Сенсори маскування.
4. Кнопка ввімкнення/вимкнення датчика.
5. Кнопка тампера. Спрацьовує в разі спроби відірвати датчик від поверхні або зняти з кріплення.
6. QR-код з ідентифікатором пристрою, щоб додати датчик на хаб.
7. Повзунок налаштування дальності виявлення руху.
8. Кріпильна панель SmartBracket. Щоб зняти, змістіть її вниз.
9. Перфорована частина кріпильної панелі. Потрібна для спрацювання тампера в разі спроби відірвати датчик від поверхні. Не виламуйте її.
10. Отвори для фіксації кріпильної панелі SmartBracket на поверхні, кутовому або сторонньому кронштейні.
11. Невипадний гвинт, щоб надійно зафіксувати датчик на кріпильній панелі SmartBracket.

12. Позначення оптичного центру лінзи датчика для зручності під час встановлення пристрою.

Кутовий кронштейн



1. Отвори для фіксації кутового кронштейна на поверхні.
2. Отвори для фіксації кріпильної панелі SmartBracket або навісу на кутовому кронштейні.

Навіс

Навіс захищає сенсори маскування датчика від дощу та снігу. Використовується у випадках, коли датчик не можна встановити під накриттям.

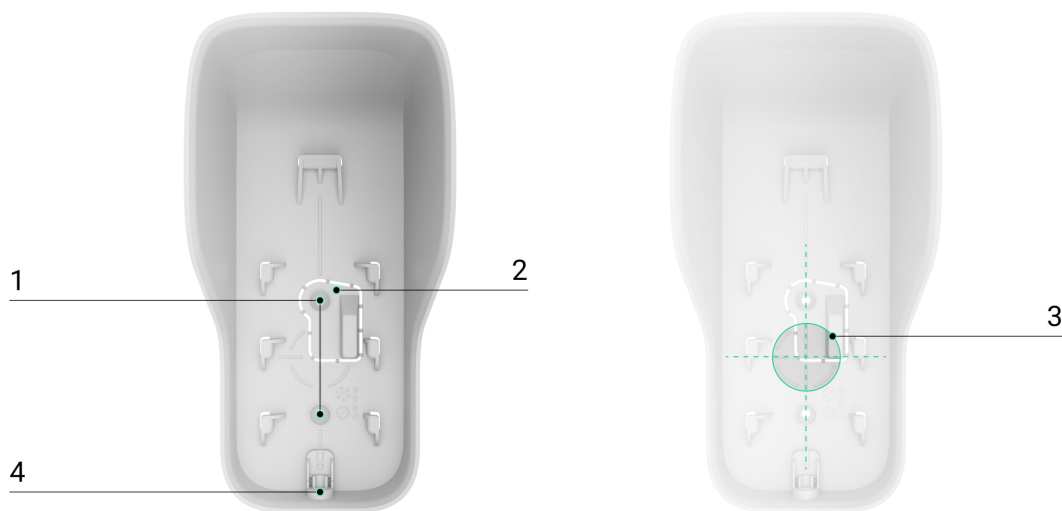

1. Отвори для фіксації навісу на поверхні, кутовому або сторонньому кронштейні.
2. Перфорована частина навісу. Потрібна для спрацювання тампера в разі спроби відірвати датчик від поверхні. Не виламуйте її.
3. Позначення оптичного центру лінзи датчика для зручності під час встановлення пристрою.
4. Отвір для невідпадного гвинта, щоб надійно зафіксувати датчик на навісі.

Принцип роботи



Два паралельно розташовані ІЧ сенсори Curtain Outdoor Jeweller фіксують вторгнення, коли виявляють рухомі об'єкти, температура яких відрізняється від навколишнього середовища.

Коли датчик виявляє рух, він додатково проводить радіочастотне сканування за допомогою вбудованого мікрохвильового сенсора К-діапазону. Сканування запобігає хибним тривогам, спричиненим тепловими перешкодами, наприклад, потоками повітря, вентиляторами, кондиціонерами тощо.

У разі тривоги датчик миттєво передає сигнал тривоги на хаб. Відтак хаб активує додані в систему сирени, запускає сценарії, сповіщає користувачів і охоронну компанію. Усі тривоги та події Curtain Outdoor Jeweller можна переглянути у стрічці подій застосунків Ajax.

Користувачі й охоронна компанія знають, де саме датчик виявив рух. Сповіднення містять ім'я простору (назву об'єкта під охороною), назву пристрою та віртуальну кімнату, до якої приписано датчик.



Датчик переходить у режим охорони не миттєво. Час переходу залежить від двох параметрів: затримки на вихід (вказується в налаштуваннях датчика) та періоду опитування хаб-датчик (налаштування Jeweller чи Jeweller/Fibra, за початкових налаштувань — 36 секунд). У першому випадку затримку встановлює адміністратор або PRO-користувач із доступом до налаштувань системи. У другому випадку затримка пов'язана з тим, що хаб повідомляє датчику про перехід у режим охорони не миттєво, а протягом одного періоду опитування.



Як Ajax сповіщає користувача про тривоги

Захист від хибних тривог

Curtain Outdoor Jeweller використовує алгоритм SmartDetect для захисту від хибних тривог. Завдяки цьому алгоритму датчик аналізує зчитану сенсором теплову діаграму: інтенсивність ІЧ випромінювання, розмір теплової плями, час перебування в зоні виявлення й інші параметри.

Після цього етапу додатково запускається радіочастотне сканування приміщення за допомогою вбудованого мікрохвильового сенсора К-діапазону. Залежно від результату приймається рішення щодо активації сигналу тривоги.

Для додаткового запобігання хибним тривогам Curtain Outdoor Jeweller має функцію кореляційної обробки сигналу. Вона увімкнена за початкових налаштувань датчика. З увімкненою функцією датчик активує радіочастотне сканування приміщення тільки в разі надходження ідентичних сигналів від обох ІЧ сенсорів. Якщо функція вимкнена, Curtain Outdoor Jeweller запускає радіочастотне сканування, коли хоча б один із двох ІЧ сенсорів фіксує теплове випромінювання.

Що таке кореляційна обробка сигналу та як вона працює

Імунітет до тварин

За правильного встановлення та налаштування Curtain Outdoor Jeweller не реагуватиме на тварин зростом до 1 м (100 см). Рекомендуємо встановлювати датчик на висоті 1 м, змістити повзунок налаштування дальності виявлення на підліку **Pet** (Тварини) та задати режим виявлення **Нечутливий до тварин** у застосунку.

Скористайтеся нашими рекомендаціями щодо встановлення й налаштування датчика.

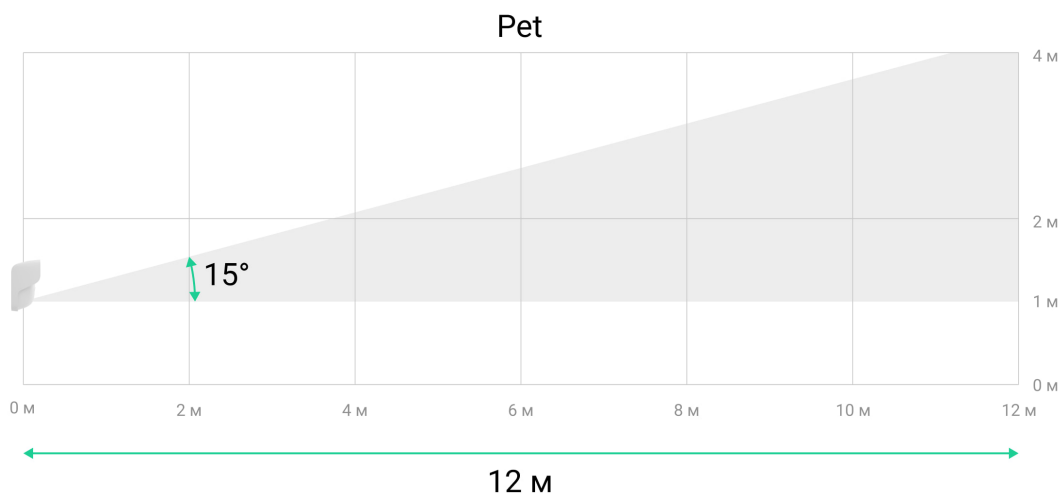

Чому датчики руху реагують на тварин і як цього уникнути

Температурна компенсація

Завдяки температурній компенсації датчик реагує на рух, навіть якщо температура на вулиці або в приміщенні наближена до температури тіла людини. Більше про температурну компенсацію – у статті.

Система антимаскування



Маскування – спроба заблокувати огляд датчика. Curtain Outdoor Jeweller виявляє такі типи маскування:

- Перешкода перед лінзою датчика на відстані до 5 сантиметрів. Максимальна відстань залежить від матеріалу.
- Зафарбовування лінзи.
- Заклеювання лінзи.

Система повідомляє користувачів і пульт охоронної компанії про маскування. Максимальний час виявлення маскування – 180 с (залежить від типу перешкоди та відстані до неї).



Якщо опція Антимаскування ввімкнена, вона завжди активна та працює незалежно від режиму охорони датчика або системи.



[Дізнатися більше](#)

Протоколи передавання даних Jeweller та Wings

Jeweller та Wings – це бездротові протоколи передавання даних, які забезпечують двосторонній швидкий та надійний зв'язок між хабом та доданими на нього пристроями. Датчик використовує технологію **Jeweller**, щоб передавати тривоги та події, а технологію **Wings** – для оновлення прошивки.



[Дізнатися більше](#)

Передавання подій на пульт

Система Ajax може передавати тривоги в застосунок для моніторингу [PRO Desktop](#) та на пульт централізованого спостереження (ПЦС). Формати протоколів – [SurGard \(Contact ID\)](#), [SIA DC-09 \(SIA-DCS\)](#), [ADEMCO 685](#) та [інші](#).

Curtain Outdoor Jeweller передає на пульт такі події:

- Тривога через рух.
- Маскування.
- Сигнал тривоги в разі зміщення.
- Тривога/відновлення тампера.
- Втрата/відновлення зв'язку між датчиком і хабом.
- Примусове вимкнення/ввімкнення пристрою.
- Однократне вимкнення/ввімкнення пристрою.

Коли надходить сигнал тривоги, оператор ПЦС знає, що сталося і куди саме відправити групу швидкого реагування. Адресність пристроїв Ajax дає змогу надсилати у PRO Desktop та на ПЦС не лише події, а й тип пристрою, присвоєне йому ім'я, віртуальну кімнату й охоронну групу. Перелік параметрів, що передаються, може різнитися залежно від типу ПЦС і вибраного протоколу зв'язку з ним.

Додавання в систему

Перш ніж додати пристрій

1. Установіть [застосунок Ajax](#).
2. Увійдіть в [обліковий запис](#) або створіть новий.
3. Виберіть простір або створіть новий.



[Що таке простір](#)



[Як створити простір](#)



Функціональність **простір** доступна в застосунках таких версій або вище:

- Ajax Security System 3.0 для iOS;
- Ajax Security System 3.0 для Android;
- Ajax PRO: Tool for Engineers 2.0 для iOS;
- Ajax PRO: Tool for Engineers 2.0 для Android;
- Ajax PRO Desktop 4.0 для macOS;
- Ajax PRO Desktop 4.0 для Windows.

4. Додайте хоча б одну [віртуальну кімнату](#).
5. Додайте в простір [сумісний хаб](#). Переконайтеся, що хаб увімкнений і має доступ до інтернету: через Ethernet, Wi-Fi і/або стільникову мережу.
6. Переконайтеся, що простір не перебуває в режимі охорони, хаб не оновлюється. Для цього перевірте статуси в застосунку Ajax.



Додати пристрій на хаб може лише адміністратор простору або PRO з доступом до налаштувань системи.



[Види облікових записів та їхні права](#)

Додавання на хаб

1. Відкрийте [застосунок Ajax](#). Виберіть [простір](#) на який хочете додати пристрій.
2. Перейдіть у вкладку **Пристрої**  та натисніть **Додати пристрій**.
3. Назвіть пристрій, проскануйте або введіть вручну QR-код (розміщений на корпусі датчика та пакуванні), виберіть кімнату та групу (якщо [режим груп](#) увімкнений).
4. Натисніть **Додати** — почнеться зворотний відлік.
5. Увімкніть пристрій, затиснувши кнопку ввімкнення на 3 секунди.

Доданий датчик з'явиться у списку пристроїв простору в застосунку Ajax. Час оновлення статусів пристроїв у списку залежить від налаштувань **Jeweller** або **Jeweller/Fibra**, за початкових налаштувань — 36 секунд.

Якщо підключення не вдалося — спробуйте ще раз через 5 секунд. Якщо на хаб вже додано максимальну кількість пристроїв, при спробі додавання ви отримаєте відповідне сповіщення.



Curtain Outdoor Jeweller працює лише з одним хабом. Щойно пристрій додали на новий хаб, він припиняє передавати команди на старий хаб. Після додавання на новий хаб датчик не видаляється автоматично зі списку пристроїв старого хаба, тому потрібно зробити це вручну в застосунку Ajax.

Несправності

Якщо у пристрої виявлено несправність (наприклад, відсутній зв'язок за протоколом Jeweller), у застосунку Ajax у лівому верхньому кутку іконки пристрою відображається лічильник несправностей.

Усі несправності можна побачити у [Станах](#) пристрою. Поля з несправностями будуть підсвічуватися червоним кольором.









Несправність відображається, якщо:





- Температура пристрою виходить за допустимі межі.
- Відкрито корпус пристрою (спрацювання тампера).
- Відсутній зв'язок із хабом або ретранслятором за протоколом Jeweller.
- Відсутній зв'язок із хабом або ретранслятором за протоколом Wings.
- Не вдалося відкалібрувати сенсор маскування.
- Акселерометр пристрою несправний.
- Батарея пристрою розряджена.

Іконки

Іконки показують деякі стани Curtain Outdoor Jeweller. Щоб переглянути їх:

1. Увійдіть у [застосунок Ajax](#).
2. Виберіть потрібний [простір](#).
3. Перейдіть у вкладку **Пристрої** .



Іконка	Значення
	Рівень сигналу Jeweller – відображає рівень сигналу між хабом і пристроєм. Рекомендоване значення – 2–3 поділки. Дізнатися більше
	Рівень заряду батареї датчика. Дізнатися більше
	Датчик виявив рух. Іконка зображується, лише коли пристрій перебуває в режимі охорони.
	Іконка зображується, якщо вибрати опцію Максимальна або Згасання в меню Тест згасання сигналу .
	Доступне оновлення прошивки. Опис та запуск оновлення доступні у станах і налаштуваннях датчика.
	Датчик працює через ретранслятор радіосигналу .
	Увімкнена затримка на вхід і/або вихід. Дізнатися більше
	Датчик працює у нічному режимі. Дізнатися більше
	Датчик працює у режимі Завжди активний .

	<u>Дізнатися більше</u>
	Датчик примусово вимкнений. <u>Дізнатися більше</u>
	Сповіщення про тривоги тампера датчика примусово вимкнені. <u>Дізнатися більше</u>
	Датчик вимкнений до першого зняття системи з охорони. <u>Дізнатися більше</u>
	Сповіщення про тривоги тампера датчика вимкнені до першого зняття системи з охорони. <u>Дізнатися більше</u>
	Пристрій не було перенесено на новий хаб. <u>Дізнатися більше</u>

Стани

Стани містять інформацію про пристрій та його робочі параметри. Стани Curtain Outdoor Jeweller можна перевірити в застосунках Ajax:

1. Перейдіть у вкладку **Пристрої** .
2. Виберіть **Curtain Outdoor Jeweller** у списку.

Параметр	Значення
Несправність	Після натискання на  , відкривається перелік несправностей Curtain Outdoor Jeweller. Поле відображається лише тоді, коли виявлено несправність.
Доступна нова версія прошивки	Якщо натиснути на  , з'являється вікно з інформацією, що потрібно виконати для оновлення прошивки датчика. Поле відображається, якщо доступна нова версія прошивки.
Температура	Температура датчика. Вимірюється на процесорі та змінюється поступово.

	<p>Допустима похибка між значенням у застосунку й температурою в приміщенні — 2°C.</p> <p>Значення оновлюється, щойно датчик фіксує зміну температури хоча б на 2°C.</p> <p>Ви можете налаштувати сценарій за температурою для керування пристроями автоматизації.</p> <p><u>Дізнатися більше</u></p> <p>Curtain Outdoor Jeweller — вуличний датчик, і його температура не враховується у розрахунку середньої температури кімнати, до якої прив'язаний датчик.</p> <p><u>Дізнатися більше</u></p>
Рівень сигналу Jeweller	<p>Рівень сигналу Jeweller між датчиком і хабом (або ретранслятором радіосигналу). Рекомендовані значення — 2–3 поділки.</p> <p>Jeweller — протокол для передавання подій і тривог Curtain Outdoor Jeweller.</p>
З'єднання за каналом Jeweller	<p>Стан з'єднання за каналом Jeweller між датчиком і хабом або ретранслятором:</p> <ul style="list-style-type: none"> • В мережі — датчик на зв'язку з хабом або ретранслятором. Нормальний стан. • Не в мережі — немає зв'язку між датчиком та хабом або ретранслятором. Перевірте підключення пристрою.
Рівень сигналу Wings	<p>Рівень сигналу Wings між датчиком та хабом (або ретранслятором радіосигналу). Рекомендовані значення — 2–3 поділки.</p> <p>Wings — протокол для оновлення прошивки Curtain Outdoor Jeweller.</p>
З'єднання за каналом Wings	<p>Стан з'єднання між датчиком та хабом або ретранслятором за каналом Wings:</p> <ul style="list-style-type: none"> • В мережі — датчик на зв'язку з хабом або ретранслятором. Нормальний стан. • Не в мережі — немає зв'язку між датчиком та хабом або ретранслятором. Перевірте підключення пристрою.
<Ім'я ретранслятора>	<p>Статус використання <u>ретранслятора радіосигналу</u>.</p> <ul style="list-style-type: none"> • В мережі — датчик на зв'язку з ретранслятором. • Не в мережі — немає зв'язку між датчиком та ретранслятором.

	Відображається, якщо датчик працює через ретранслятор радіосигналу.
Потужність радіопередавача	<p>Показує вибрану потужність радіопередавача.</p> <p>Поле відображається, якщо вибрати опцію Максимальна або Згасання в меню Тест згасання сигналу.</p> <p><u>Дізнатися більше</u></p>
Заряд батареї	<p>Рівень заряду батареї пристрою. Є два стани:</p> <ul style="list-style-type: none"> • ОК. • Батарея розряджена. <p>Коли батареї потрібно буде замінити, в застосунки Ajax і на ПЦС охоронної компанії надійдуть відповідні сповіщення.</p> <p><u>Дізнатися більше</u></p>
Корпус	<p>Стан тампера, що реагує на спробу відірвати пристрій від поверхні або порушити цілісність корпусу:</p> <ul style="list-style-type: none"> • Відкрито — датчик знято з кріпильної панелі SmartBracket або порушено цілісність корпусу пристрою. Перевірте кріплення датчика. • Зачинено — датчик встановлено на кріпильну панель SmartBracket. Цілісність корпусу та кріпильної панелі не порушено. Нормальний стан. <p><u>Дізнатися більше</u></p>
Чутливість	<p>Рівень чутливості датчика руху:</p> <ul style="list-style-type: none"> • Низька. • Середня. • Висока. <p>Чутливість вибирається за результатами <u>тесту ЗОНИ Виявлення</u>.</p>
Антимаскування	<p>Стан маскування датчика:</p> <ul style="list-style-type: none"> • Тривога — виявлено маскування. • Увімкнено — система антимаскування увімкнена. Маскування не виявлено. • Вимкнено — система антимаскування вимкнена. Маскування не визначатиметься. <p><u>Дізнатися більше</u></p>

Режим виявлення	<p>Показує заданий режим виявлення:</p> <ul style="list-style-type: none"> • Нечутливий до тварин. • Ближній. • Дальній. <p>Налаштовується в застосунках Ajax та на корпусі пристрою.</p>
Кореляційна обробка сигналу	<p>Статус функції кореляційної обробки сигналу.</p> <ul style="list-style-type: none"> • Увімкнено. • Вимкнено.
Завжди активний	<p>Якщо опцію увімкнено, датчик постійно перебуває в режимі охорони, виявляє рух та здійснює тривогу.</p> <p>Дізнатися більше</p>
Сигнал тривоги в разі зміщення	<p>Відображається, якщо Сигнал тривоги в разі зміщення активовано:</p> <ul style="list-style-type: none"> • Так. • Ні.
Примусове вимкнення	<p>Показує статус функції примусового вимкнення пристрою:</p> <ul style="list-style-type: none"> • Ні — пристрій працює належним чином і передає всі події. • Лише корпус — адміністратор хаба вимкнув сповіщення про спрацювання корпусу. • Повністю — пристрій повністю виключено з роботи системи. Пристрій не виконує команди системи й не повідомляє про тривоги чи інші події. • За кількістю тривог — пристрій автоматично вимкнений системою після перевищення кількості тривог (налаштування автоматичного вимкнення пристроїв). Опцію налаштовують у PRO-застосунку Ajax. • За таймером — пристрій автоматично вимкнений системою після завершення таймера відновлення (налаштування автоматичного вимкнення пристроїв). Опцію налаштовують у PRO-застосунку Ajax.
Вимкнення до зняття з охорони	<p>Статус налаштування вимкнення пристрою до зняття з охорони:</p>

	<ul style="list-style-type: none"> • Ні — пристрій працює у звичайному режимі. • Повністю — датчик повністю виключений з роботи системи до першого зняття з охорони. Пристрій не виконує команди системи та не сповіщає про тривоги й інші події. • Тільки корпус — сповіщення про тривогу тампера вимкнено до першого зняття з охорони. <p><u>Дізнатися більше</u></p>
--	---



Реакція на тривоги

Режим роботи	<p>Показує, як датчик реагуватиме на тривогу:</p> <ul style="list-style-type: none"> • Миттєва тривога — пристрій під охороною здійме тривогу, щойно зафіксує вторгнення. • Вхід/Вихід — якщо встановлено затримку, пристрій під охороною запускає зворотний відлік і не здіймає тривогу до його завершення. • Наслідуючий — датчик наслідує затримки від пристроїв типу Вхід/Вихід. Але якщо датчик, який наслідує, самостійно зафіксує вторгнення, він одразу здійме тривогу.
Затримка на вхід	<p>Час затримки на вхід. Затримка на вхід (затримка увімкнення тривоги) — це час, який ви маєте для відключення режиму охорони системи безпеки після входу до приміщення.</p> <p><u>Дізнатися більше</u></p>
Затримка на вихід	<p>Час затримки на вихід. Затримка на вихід (затримка увімкнення тривоги) — це час, який ви маєте для виходу з приміщення після увімкнення режиму охорони.</p> <p><u>Дізнатися більше</u></p>
Охороняти в нічному режимі	<p>Датчик переходить у режим охорони в разі увімкнення Нічного режиму.</p> <p><u>Дізнатися більше</u></p>
Затримка на вхід в Нічному режимі	<p>Час затримки на вхід у Нічному режимі. Затримка на вхід (затримка увімкнення тривоги) — це час, який ви маєте на вимкнення режиму охорони системи безпеки після входу до приміщення.</p> <p><u>Дізнатися більше</u></p>
Затримка на вихід в Нічному режимі	<p>Час затримки на вихід у Нічному режимі. Затримка на вихід (затримка увімкнення тривоги) — це час, який ви маєте для виходу з приміщення після увімкнення режиму охорони.</p>

	Дізнатися більше
Прошивка	Версія прошивки датчика. <div style="background-color: #333; color: white; padding: 5px; border-radius: 10px; display: flex; align-items: center;"> i Версія прошивки оновлюється через повітря. </div>
Ідентифікатор	Ідентифікатор пристрою.
Пристрій №	Номер шлейфа (зони) пристрою.

Налаштування

Налаштування можна змінити в [застосунку Ajax](#):

1. Виберіть [простір](#).
2. Перейдіть у вкладку **Пристрої** .
3. Виберіть у списку **Curtain Outdoor Jeweller**.
4. Натисніть на іконку , щоб перейти в **Налаштування**.
5. Задайте необхідні параметри.
6. Натисніть **Назад**, щоб зберегти налаштування.

Налаштування	Значення
Ім'я	Ім'я датчика. Відображається у списку пристроїв хаба, текстах SMS і сповіщень у стрічці подій. Щоб змінити ім'я датчика, натисніть на текстове поле. Ім'я може містити до 12 символів кирилицею або до 24 — латиницею.
Кімната	Вибір віртуальної кімнати, до якої приписано Curtain Outdoor Jeweller. Назва кімнати відображається в текстах SMS та сповіщень у стрічці подій.
Чутливість	Рівень чутливості датчика руху. Можна вибрати чутливість залежно від типу об'єкта, наявності ймовірних джерел хибних спрацювань і особливостей зони під охороною: <ul style="list-style-type: none"> • Низька — в зоні, що охороняється, є ймовірні джерела хибних тривог. Наприклад, високі кущі.

	<ul style="list-style-type: none"> • Середня (за початкових налаштувань) – рекомендоване значення, підходить для більшості об'єктів. Не змінюйте його, якщо датчик працює коректно. • Висока – в зоні, що охороняється, немає перешкод, важлива максимальна дальність та швидкість виявлення тривог. Наприклад, якщо датчик встановлено у вузькому проході.
Режим виявлення	<p>Реакція датчика на рух залежно від конфігурації об'єкта та розміщення пристрою:</p> <ul style="list-style-type: none"> • Нечутливий до тварин – для об'єктів, на яких присутні домашні тварини. Рекомендована висота встановлення датчика – 1 м. Положення повзунка на корпусі має бути на поділці Pet. • Ближній – для виявлення вторгнення на ближній відстані. Рекомендована висота встановлення датчика – 2,4 м. Положення повзунка на корпусі має бути на поділці Near. • Дальній (за початкових налаштувань) – для виявлення вторгнення на дальній відстані. Рекомендована висота встановлення датчика – 2,4 м. Положення повзунка на корпусі має бути на поділці Far.
LED-індикація тривог	<p>Якщо опцію вимкнено, світлодіодний індикатор не сповіщає про тривоги датчика та спрацювання тампера.</p>
Завжди активний	<p>Якщо опцію ввімкнено, датчик постійно працює в режимі охорони й виявляє рух.</p> <p><u>Дізнатися більше</u></p>
Антимаскування	<p>Якщо опцію ввімкнено, Curtain Outdoor Jeweller виявлятиме маскування.</p> <p>Curtain Outdoor Jeweller виявляє такі типи маскування:</p> <ul style="list-style-type: none"> • Перешкода перед лінзою датчика на відстані до 5 сантиметрів (залежно від матеріалу). • Зафарбовування лінзи. • Заклеювання лінзи. <p><u>Дізнатися більше</u></p>
Кореляційна обробка сигналу	<p>Якщо опцію увімкнено, у разі виявлення руху Curtain Outdoor Jeweller додатково аналізує отримані сигнали від двох ІЧ сенсорів для захисту від хибних тривог.</p> <p><u>Дізнатися більше</u></p>
Сигнал тривоги в разі зміщення	<p>Якщо опцію увімкнено, в разі спроби зміщення або зняття пристрою з кріпильної панелі система здійснює</p>

Чутливість акселерометра	<p>Рівень чутливості акселерометра датчика. Вибір залежить від типу об'єкта, наявності ймовірних джерел хибних тривог і особливостей зони, що охороняється:</p> <ul style="list-style-type: none"> • Низька – у зоні, що охороняється, є ймовірні джерела хибних тривог. Наприклад, вібрація від вантажних машин, що проїжджають повз. • Середня (за початкових налаштувань) – рекомендоване значення, підходить для більшості об'єктів. Не змінюйте його, якщо датчик працює коректно. • Висока – у зоні, що охороняється, немає перешкод, важлива максимальна швидкість виявлення тривог.
Активувати сирену	
Якщо зафіксовано рух	Якщо опцію ввімкнено, сирени , що під'єднані до системи , активуються в разі виявлення руху датчиком Curtain Outdoor Jeweller.
Якщо зафіксовано маскування	<p>Якщо опцію ввімкнено, сирени, що під'єднані до системи, активуються в разі виявлення маскування Curtain Outdoor Jeweller.</p> <p>Поле відображається й активне, якщо ввімкнено опцію Антимаскування.</p>
Якщо пристрій зрушено	<p>Якщо опцію ввімкнено, вбудований акселерометр сповістить про спробу саботажу. Сирени, що під'єднані до системи, активуються в разі переміщення Curtain Outdoor Jeweller.</p> <p>Поле відображається й активне, якщо ввімкнено опцію Сигнал тривоги в разі зміщення.</p>
Реакція на тривоги	
Режим роботи	<p>Виберіть, як пристрій реагуватиме на тривогу:</p> <ul style="list-style-type: none"> • Миттєва тривога – пристрій під охороною здійме тривогу, щойно зафіксує вторгнення. • Вхід/Вихід – якщо встановлено затримку, пристрій під охороною запускає зворотний відлік і не здійснює тривогу до його завершення. • Наслідуючий – датчик наслідує затримки від пристроїв типу Вхід/Вихід. Але якщо датчик, який наслідує, самостійно зафіксує вторгнення, він одразу здійме тривогу.
Затримка на вхід	<p>Вибір часу затримки на вході: від 5 до 120 секунд.</p> <p>Затримка на вхід (затримка активації тривоги) – це час, протягом якого потрібно вимкнути режим охорони після входу до приміщення.</p>

	<u>Дізнатися більше</u>
Затримка на вихід	<p>Вибір часу затримки на виході: від 5 до 120 секунд.</p> <p>Затримка на вихід (затримка активації тривоги) – це час, протягом якого потрібно вийти з приміщення після ввімкнення режиму охорони.</p> <p><u>Дізнатися більше</u></p>
Охороняти в нічному режимі	<p>Коли ввімкнено, датчик переходить у стан охорони під час активації Нічного режиму.</p> <p><u>Дізнатися більше</u></p>
Затримка на вхід в Нічному режимі	<p>Час затримки на вхід у Нічному режимі.</p> <p>Затримка на вхід (затримка активації тривоги) – це час, протягом якого потрібно вимкнути режим охорони після входу до приміщення.</p> <p><u>Дізнатися більше</u></p>
Затримка на вихід в Нічному режимі	<p>Час затримки на вихід у Нічному режимі.</p> <p>Затримка на вихід (затримка активації тривоги) – це час, протягом якого потрібно вийти з приміщення після ввімкнення режиму охорони.</p> <p><u>Дізнатися більше</u></p>
Оновлення прошивки	<p>Переводить пристрій у режим оновлення прошивки за наявності нової версії.</p>
Тест рівня сигналу Jeweller	<p>Переводить датчик у режим тестування рівня сигналу Jeweller.</p> <p>Рекомендоване значення – 2–3 поділки.</p> <p><u>Дізнатися більше</u></p>
Тест рівня сигналу Wings	<p>Переводить датчик у режим тесту рівня сигналу Wings.</p> <p>Рекомендовані значення: 2–3 поділки.</p> <p><u>Дізнатися більше</u></p>
Тест зони виявлення	<p>Переводить датчик у режим тестування зони виявлення.</p> <p><u>Дізнатися більше</u></p>
Тест згасання сигналу	<p>Перемикає датчик у режим тестування згасання сигналу.</p>

	<u>Дізнатися більше</u>
Інструкція користувача	Відкриває інструкцію з використання Curtain Outdoor Jeweller у застосунку Ajax.
Примусове вимкнення	<p>Дає змогу користувачеві вимкнути датчик, не видаляючи його з системи.</p> <p>Доступні три опції:</p> <ul style="list-style-type: none"> • Ні — датчик працює у штатному режимі та передає всі події. • Повністю — датчик не виконує команди системи та не бере участь у сценаріях автоматизації, а система ігнорує тривоги й інші сповіщення пристрою. • Тільки корпус — система ігнорує лише сповіщення про спрацювання кнопки тампера пристрою. <p><u>Дізнатися більше</u></p>
Вимкнення до зняття з охорони	<p>Дає змогу користувачеві вимкнути датчик до зняття з охорони.</p> <p>Доступні три опції:</p> <ul style="list-style-type: none"> • Ні — пристрій працює у звичайному режимі та передає всі події. • Повністю — датчик повністю виключений з роботи системи до першого зняття з охорони. Пристрій не виконує команди системи та не сповіщає про тривоги й інші події. • Тільки корпус — сповіщення про тривогу тампера вимкнені до першого зняття з охорони. <p><u>Дізнатися більше</u></p>
Видалити пристрій	Відв'язує датчик від хаба та видаляє його налаштування.

Індикація



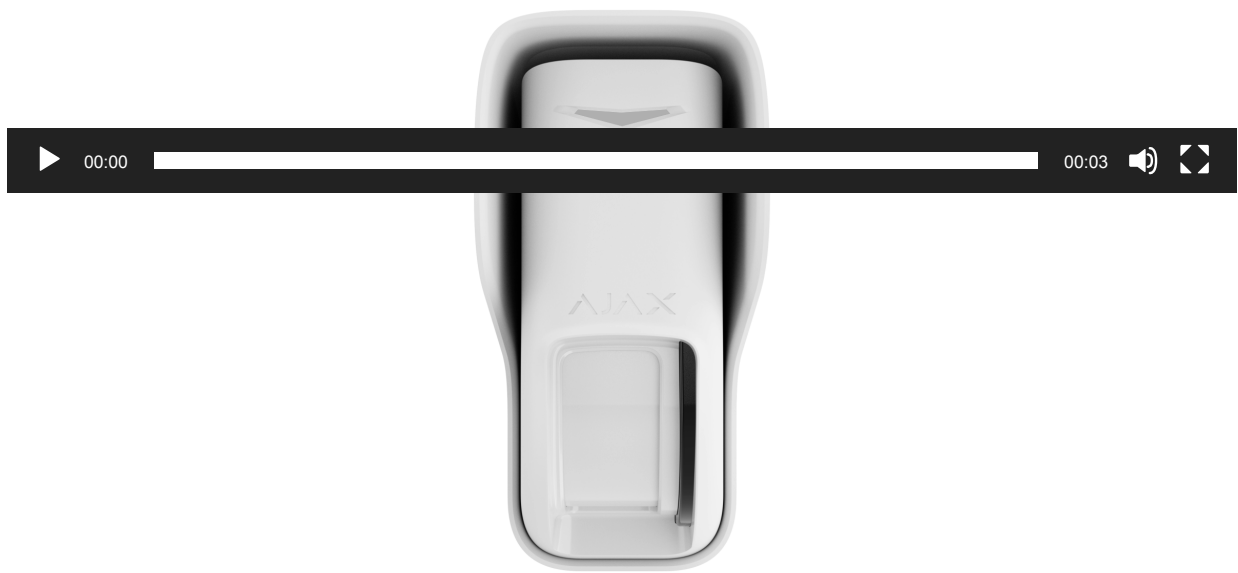

Світиться червоним приблизно 1 с, а потім блискає тричі.

Вимкнення датчика.

Індикація ввімкненого датчика



Індикація	Подія
Світиться зеленим приблизно 0,5 с.	Тривога/спрацювання тампера та/або акселерометра.
У разі тривоги плавно загоряється зеленим і гасне.	Необхідно замінити батареї.
Безперервно блискає зеленим.	Батарея датчика повністю розряджена.
Блискає зеленим 6 разів протягом 2 с і через 0,5 с тричі блискає червоним.	Видалення датчика з хаба.
Блискає зеленим кожні 0,5 с.	Калібрування сенсорів маскування. Індикація триває протягом калібрування.
Постійно світиться зеленим і гасне в разі виявлення руху.	Триває тест зони виявлення. Дізнатися більше
Постійно світиться червоним і гасне у разі виявлення маскування.	Триває тест сенсорів маскування.
Світиться червоним приблизно 0,5 с кожні 3 с.	Апаратна помилка. Датчик потребує ремонту, зверніться до служби технічної підтримки .
Світиться червоним приблизно 0,5 с кожні 12 с.	Невдале калібрування сенсорів маскування. Повторіть спробу калібрування: зніміть датчик з навісу або кріпильної панелі та повторно встановіть. Калібрування почнеться автоматично.

	Якщо індикація повторюється, зверніться до служби технічної підтримки .
Двічі плавно загоряється зеленим та гасне кожні 3 с.	Завантаження оновленої версії прошивки датчика.
Блискає зеленим 2 рази кожна секунду.	Оновлення прошивки датчика. Індикація триває протягом процесу оновлення.

Тестування працездатності

У системі Ajax передбачено декілька тестів, щоб правильно вибрати місце встановлення пристроїв. Тестування починається не одразу. Але час очікування не перевищує тривалість одного періоду опитування «хаб-пристрій». Інтервал опитування можна перевірити та встановити в налаштуваннях хаба (**Хаб** → **Налаштування**  → **Jeweller** або **Jeweller/Fibra**).

Щоб запустити тест, у застосунку Ajax:

1. Виберіть потрібний [простір](#).
2. Перейдіть у вкладку **Пристрої** .
3. Виберіть у списку **Curtain Outdoor Jeweller**.
4. Перейдіть у **Налаштування** .
5. Виберіть тест:
 1. [Тест рівня сигналу Jeweller](#).
 2. [Тест рівня сигналу Wings](#).
 3. [Тест зони виявлення](#).
 4. [Тест згасання сигналу](#).
6. Запустіть і проведіть тестування.

Вибір місця встановлення

Curtain Outdoor Jeweller підходить для захисту підступів до об'єкта, що охороняється. Він дає змогу охороняти периметр, залишаючи простір для вільного переміщення всередині. Датчик можна встановлювати як на вулиці, так і в приміщенні.

Curtain Outdoor Jeweller може захищати:

- вхідні двері;
- вікна;
- ворота;
- паркани;

- арки й інші місця, де необхідно захистити периметр або прохід.

Датчик розташовується на висоті 2,4 м від рівня землі. Для ефективної роботи функції Імунітет до тварин датчик встановлюється на висоті **1 м від рівня землі**. Рекомендована висота вказана відносно оптичного центру лінзи датчика. Вона позначена перетином двох ліній на кріпильній панелі пристрою або навісі.

Якщо ви встановлюєте датчик на висоті, що відрізняється від рекомендованої, переконайтесь, що немає хибних тривог через тварин, датчик коректно реагує на людей, а зона виявлення датчика відповідає вашим потребам.

Якщо ділянка нерівна, висота встановлення рахується від найвищої точки території, яку потрібно охороняти.



Датчик потрібно встановлювати на рівній, нехиткій поверхні. Наприклад, на стіні будинку чи міцному паркані. Якщо датчик встановити на хиткій (ненадійній) поверхні, це може стати причиною хибних тривог. Корпус датчика розміщується перпендикулярно до рівня землі, а напрямок лінзи датчика має бути перпендикулярним до ймовірного шляху проникнення на об'єкт.

Коли вибираєте місце встановлення Curtain Outdoor Jeweller, враховуйте чинники, що впливають на його роботу:

- зона виявлення руху;
- рівень сигналу Jeweller і Wings;
- віддаленість датчика від хаба або ретранслятора радіосигналу;
- наявність між пристроями перешкод для радіосигналу: стін, міжповерхових перекриттів або габаритних об'єктів, розташованих у приміщенні;
- наявність кущів, дерев, кондиціонерів, скляних та інших конструкцій, що можуть перекривати огляд датчика;
- наявність водойм чи басейнів у зоні виявлення датчика – вони можуть спричинити хибні тривоги.

Коли розробляєте проєкт системи безпеки об'єкта, враховуйте рекомендації щодо розміщення датчика. Проектувати та встановлювати систему безпеки мають професіонали. Список рекомендованих партнерів доступний [за посиланням](#).

Рівень сигналу

Рівень сигналу – це співвідношення кількості недоставлених або пошкоджених пакетів даних до очікуваних за певний проміжок часу. Про рівень сигналу повідомляє іконка  у вкладці **Пристрої**  в застосунках Ajax:

- **три поділки** – відмінний рівень сигналу;
- **дві поділки** – достатній рівень сигналу;

- **одна поділка** – низький рівень сигналу, стабільну роботу не гарантовано;
- **перекреслена іконка** – сигнал відсутній.



Перевірте рівень сигналу Jeweller та Wings перед встановленням. Якщо сигнал на рівні однієї поділки або відсутній, ми не гарантуємо стабільну роботу пристрою. У цьому разі рекомендуємо перемістити пристрій: зміна місця навіть на 20 см може значно поліпшити рівень сигналу. Якщо після переміщення датчик однаково має низький або нестабільний рівень сигналу, використовуйте [ретранслятор радіосигналу](#).

Зона виявлення



Під час вибору місця розташування датчика проведіть [тест зони виявлення](#) щоб максимально точно визначити сектор, у якому датчик реагує на рух.

Дальність виявлення регулюється повзунком **Detection mode** (Режим виявлення) на задній панелі датчика.

Положення повзунка Detection mode	Дальність виявлення руху
Far	До 12 метрів
Near	До 8 метрів
Pet	До 12 метрів

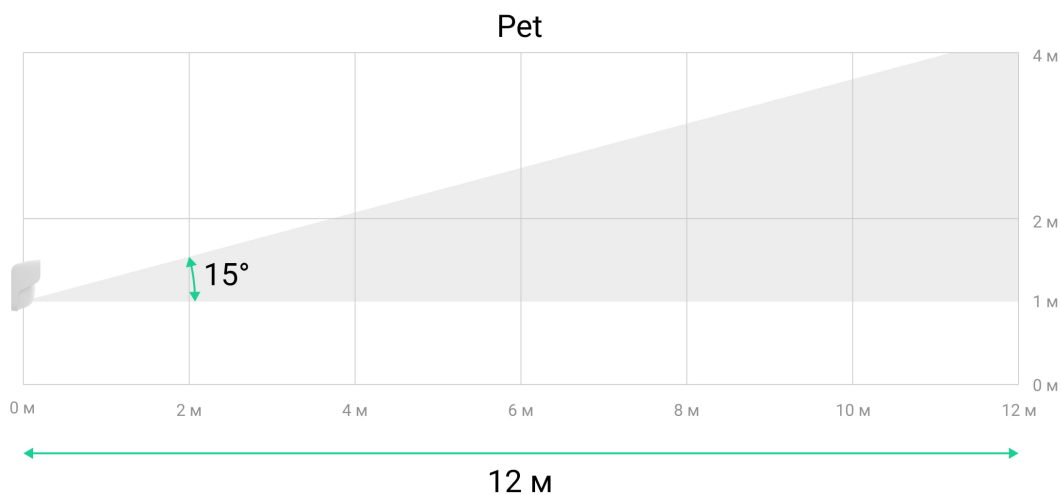

Near

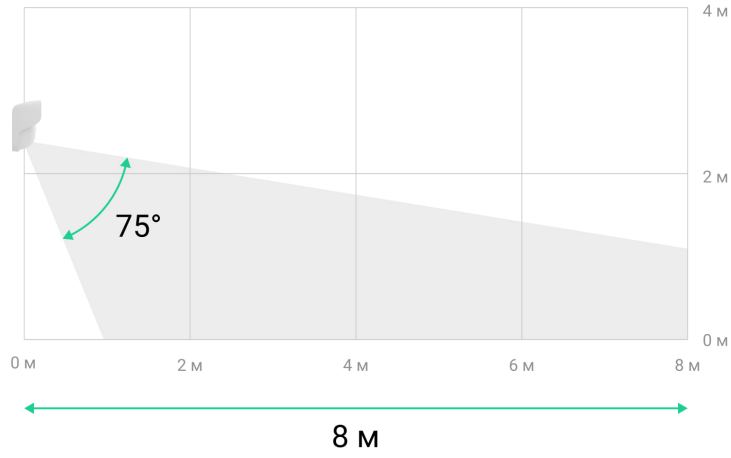

Far

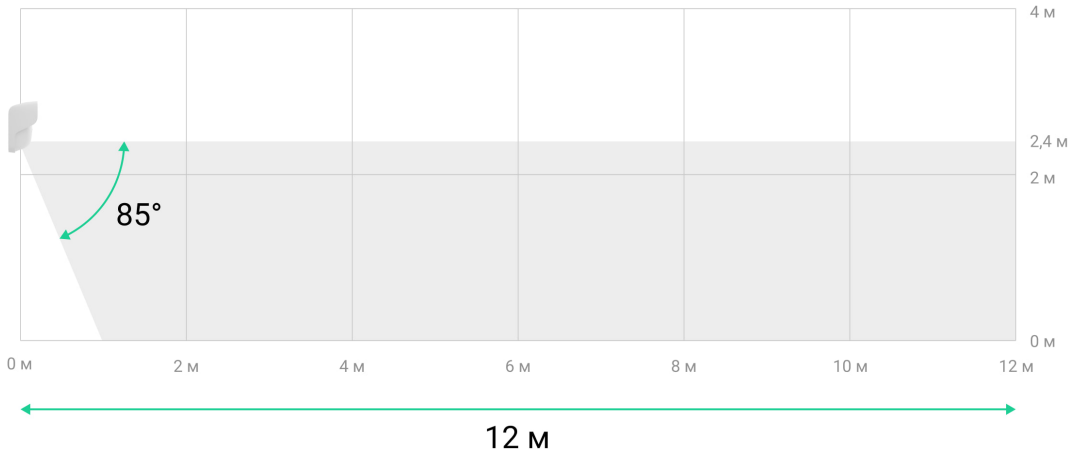

Під час вибору місця встановлення також враховуйте горизонтальний кут огляду датчика та ширину зони виявлення. Неправильний вибір місця розташування датчика може спричинити хибні тривоги.

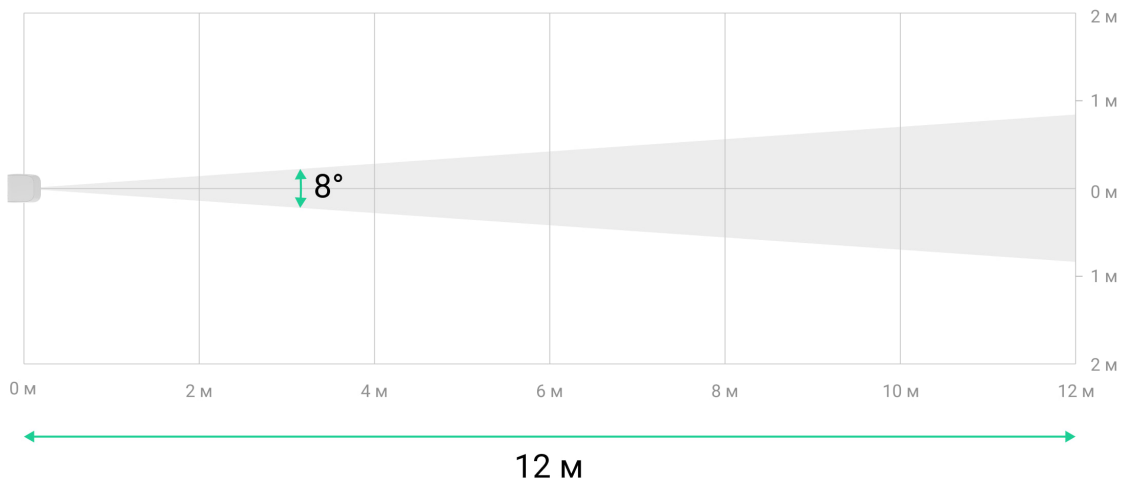

Дальність виявлення руху	Ширина зони виявлення (променя)
До 12 м	1,68 м
До 8 м	1,12 м

Де не можна встановлювати датчик

- поблизу металевих предметів і дзеркал (вони можуть екранувати радіосигнал і спричиняти його згасання);
- навпроти дерев або кущів, листя яких може потрапляти в зону виявлення обох ІЧ сенсорів датчика;
- навпроти меблів, скляних або інших конструкцій, які можуть перекривати огляд датчика;
- у місцях, де в зону виявлення пристрою потрапляють електричні щити, кондиціонери, водостічні труби та інші конструкції;
- навпроти водойм або басейнів, якщо вони потрапляють у зону виявлення датчика;
- у місцях із низьким або нестабільним рівнем сигналу Jeweller та/або Wings;
- на відстані менше ніж 1 м від хаба або ретранслятора радіосигналу.

Встановлення



Перед монтажем Curtain Outdoor Jeweller переконайтеся, що вибрали оптимальне місце встановлення, яке відповідає умовам цієї інструкції.

Є чотири варіанти встановлення Curtain Outdoor Jeweller:

- **На кріпильну панель SmartBracket.** SmartBracket дає змогу встановити датчик на вертикальній поверхні.

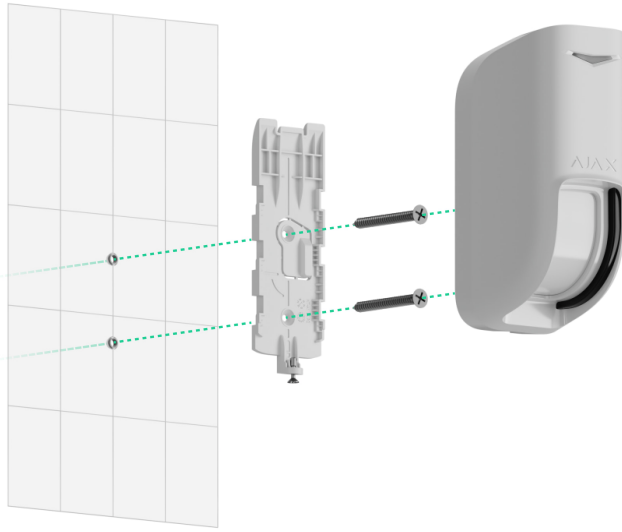

- **На навіс.** Він захищає сенсори маскування від дощу та снігу. Використовується у випадках, коли датчик не можна встановити під накриттям. Навіс дає змогу встановити датчик на вертикальній поверхні.

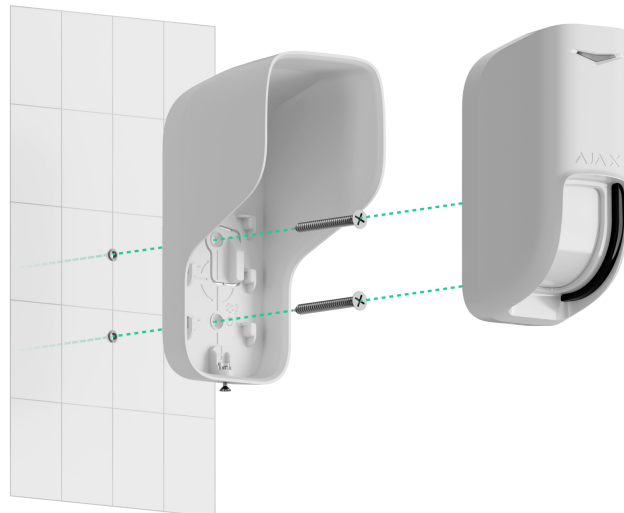

Навіс заміняє кріпильну панель SmartBracket, тому її потрібно буде зняти перед встановленням датчика.

- **На кутовий кронштейн.** Використання кутового кронштейна дає змогу встановити датчик паралельно до стіни об'єкта, що охороняється. На кутовий кронштейн датчик можна встановлювати як із кріпильною панеллю SmartBracket, так і з навісом.

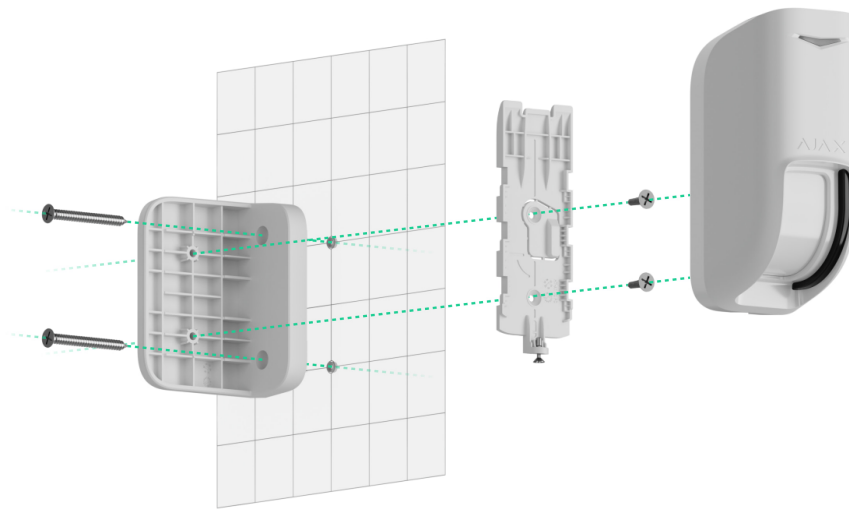

- **На сторонній кронштейн.** На сторонній кронштейн датчик можна встановлювати як із кріпильною панеллю SmartBracket, так і з навісом.



Якщо використовуєте сторонній кронштейн, зверніть увагу, щоб Curtain Outdoor Jeweller був закріплений вертикально. Відхилення від вертикальної осі впливає на зону виявлення датчика.

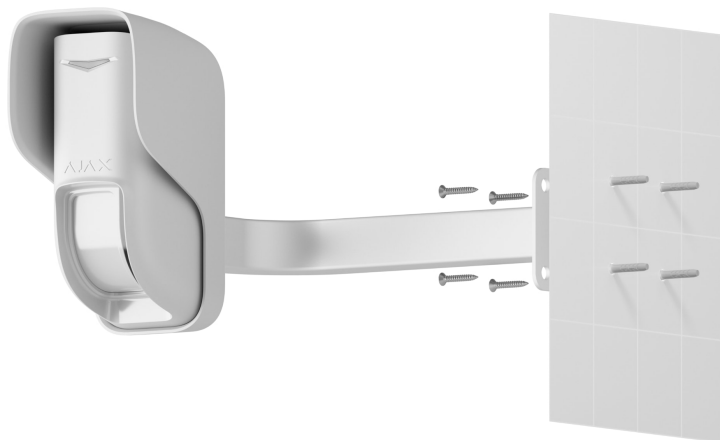

Перед встановленням задайте необхідний режим виявлення в налаштуваннях та на корпусі датчика.

Щоб установити датчик:

1. Зніміть кріпильну панель SmartBracket із датчика. Для цього викрутіть невідповідний гвинт і посуньте кріпильну панель вниз.
2. Зафіксуйте кріпильну панель SmartBracket або навіс за допомогою двостороннього скотчу чи іншого тимчасового кріплення. Панель або навіс можна встановити на вертикальній поверхні або в кутку приміщення за допомогою кутового кронштейна.

Рекомендована висота встановлення — **2,4 м або 1 м** (для захисту від хибних тривог, спричинених тваринами) відносно оптичного центру лінзи датчика.



Для зручності встановлення на внутрішній стороні кріпильної панелі SmartBracket та навісу є розмітка. Перетин двох ліній позначає оптичний центр лінзи пристрою (не кріпильної панелі або навісу). Орієнтуйтеся на них, коли встановлюєте датчик.

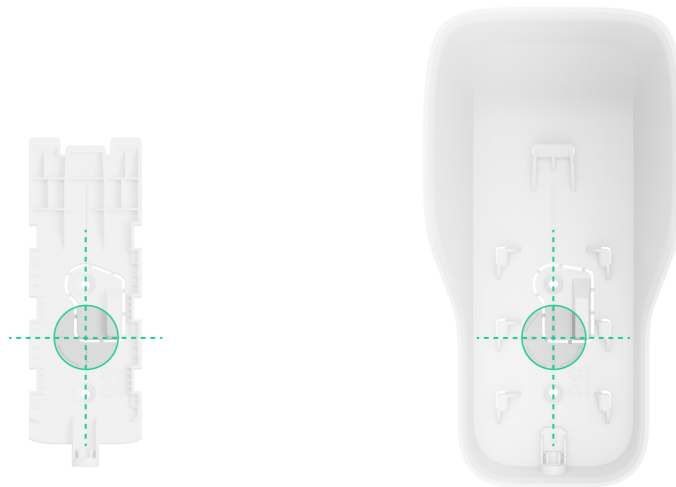

Використовуйте двосторонній скотч тільки для тимчасового кріплення. Закріплений на скотч пристрій може будь-якої миті відклеїтися від поверхні. До того ж тампер не спрацює, якщо злодіє спробує відірвати закріплений на скотч датчик від поверхні.

3. Встановіть повзунок **Detection mode** на корпусі датчика в необхідне положення. У застосунку Ajax задайте відповідне до положення повзунка значення для **налаштування** режиму виявлення.

Висота встановлення	Положення повзунка	Режим виявлення
2,4 м	Far	Дальній
2,4 м	Near	Ближній
1 м	Pet	Нечутливий до тварин



Невідповідність положення повзунка до налаштування **Режим виявлення** та висоти встановлення може призвести до некоректної роботи пристрою.

4. Встановіть датчик на панель SmartBracket або навіс, виконайте **тест рівня сигналу Jeweller** і **тест рівня сигналу Wings**. Рекомендований рівень сигналу – дві або три поділки. Якщо рівень сигналу показує одну поділку або відсутній, ми не гарантуємо стабільну роботу пристрою. Спробуйте перемістити пристрій: зміна місця навіть на 20 см може значно поліпшити рівень сигналу. Якщо після переміщення датчик однаково має низький або нестабільний рівень сигналу, використовуйте **ретранслятор радіосигналу**.
5. Виконайте **тест зони виявлення**. Щоб перевірити датчик руху, походіть у межах видимості датчика, прослідкуйте за реакцією світлодіодного індикатора та визначте зону виявлення датчика. Максимальна дальність виявлення руху – 12 метрів. Якщо

датчик під час тестування не реагував на рух у 5 випадках із 5, змініть місце його встановлення або налаштування чутливості.

6. Зніміть датчик із кріпильної панелі SmartBracket або навісу.
7. Використовуючи комплектні шурупи, закріпіть SmartBracket/навіс або кутовий чи сторонній кронштейн на поверхні.
8. Якщо датчик встановлюється безпосередньо на кріпильну панель чи навіс, просто закріпіть датчик на них. Якщо датчик встановлюється на кутовий або сторонній кронштейн, спочатку закріпіть кріпильну панель SmartBracket або навіс на кронштейні за допомогою комплектних шурупів. Потім встановіть датчик на кріпильну панель або навіс.
9. Залиште зону виявлення датчика (кут огляду по горизонталі – 8°) і забезпечте відсутність руху в межах сектора огляду датчика. Це потрібно для коректного калібрування сенсорів маскування. Під час калібрування індикатор датчика блискатиме зеленим кожні 0,5 с. Калібрування триває до 2 хвилин.



Калібрування запускається автоматично після встановлення датчика на кріпильну панель або навіс.

10. Закрутіть невідповідний гвинт на нижній частині корпусу датчика. Гвинт потрібен, щоб надійно закріпити та захистити датчик від швидкого демонтажу.

Якщо світлодіодний індикатор датчика після встановлення у SmartBracket не спрацьовує, перевірте стан тампера в застосунку Ajax, а потім – щільність фіксації панелі. У разі відриву датчика від поверхні або зняття з кріпильної панелі ви отримаєте повідомлення.

Обслуговування

Регулярно перевіряйте працездатність датчика. Оптимальний інтервал перевірки – що три місяці. Очищайте корпус датчика від пилу, павутиння й інших забруднень, щойно вони з'являтимуться. Використовуйте м'яку суху серветку для догляду за технікою.

Не використовуйте для очищення пристрою речовини, що містять спирт, ацетон, бензин та інші активні розчинники.

Установлена в датчик батарея забезпечує до 3 років автономної роботи. Коли батарея розрядиться, система надішле відповідне сповіщення в застосунки Ajax. У випадку тривоги світлодіод плавно загорятиметься і гаснутиме.

Технічні характеристики



[Всі технічні характеристики Curtain Outdoor Jeweller](#)



[Відповідність стандартам](#)



Гарантія

Гарантія на продукцію товариства з обмеженою відповідальністю «Аджакс Системс Манюфекчурінг» діє 2 роки після придбання.

Якщо пристрій несправний, рекомендуємо спочатку звернутися до служби технічної підтримки: в більшості випадків технічні питання можна вирішити дистанційно.



Гарантійні зобов'язання



Угода користувача

Зв'язатися з технічною підтримкою:

- e-mail
- Telegram
- Номер телефону: **0 (800) 331 911**

Вироблено ТОВ "АС МАНЮФЕКЧУРІНГ"



Підпишіться на розсилку про безпечне життя. Без спаму

Підписатися